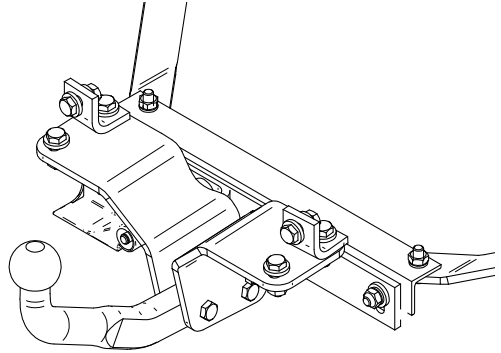

Fitting instructions

Make: VOLVO

S40/V50; 2004->

V50 R-Design; 2007->

Type: 4214



- NL Montagehandleiding
- GB Fitting instructions
- D Montageanleitung
- F Instructions de montage
- S Monteringsanvisningar
- DK Montagevejledning
- E Instrucciones de montaje
- I Istruzioni per il montaggio
- PL Instrukcja montażu
- SF Asennusohjeet
- CZ Pokyny k montáži
- H Szerelési útmutató
- RUS Руководство для монтажа

BRINK®

Your perfect fit
brink.eu

Couplingsclass: A50-X



94/20/EC



e11 00-4989

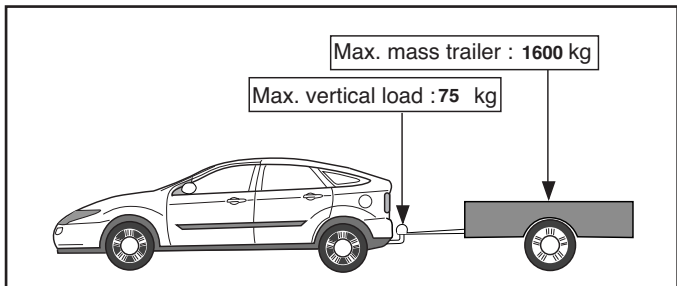

D-Value: 8.90 kN

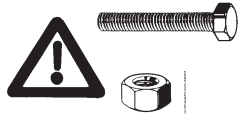



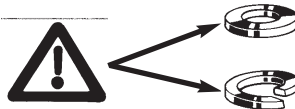

8.8

8





Torque settings for nuts and bolts (8.8)

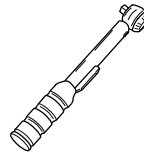

M6		9,5Nm	
M10		46Nm	
M12		79 Nm	71Nm (self-locking)



0km **1000km**

 **+** 

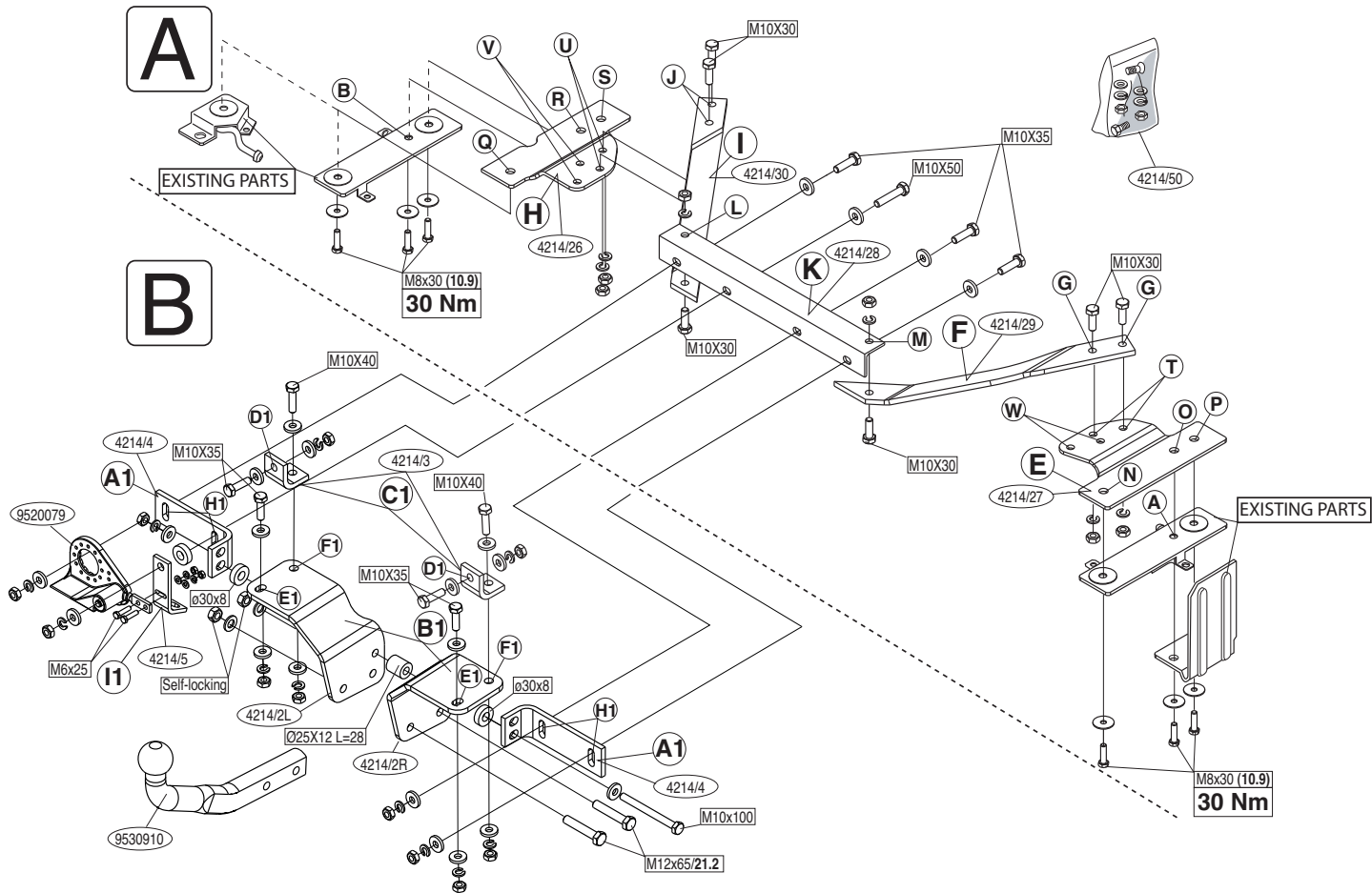

A. (5 CILINDER BENZINE MOTOREN)

- 1 Demonteer de bumper.
- 2 **S40+V50:** Zaag een deel overeenkomstig figuur 1 in het midden aan de onderzijde uit de bumper.
- 2a **V50 R-Design:** Zaag een deel overeenkomstig figuur 3 in het midden aan de onderzijde uit de bumper.
- 3 Verwijder t.p.v. de contactvlakken van de trekhaak met het voertuig de aanwezig kit of wax.
- 4 Demonteer de uitlaat ophangbeugel (links + rechts) inclusief de verstevigingsplaat (rechts).
- 5 Boor de gaten A en B rond 6 mm door. (zie fig. 2).
- 6 Vergroot de gaten A en B naar 13 mm.
- 7 Markeer met behulp van de steunen E en H de plaats waar eventueel de gaten O en R door het hitteschild geboord moeten worden.
- 8 Boor de gaten O en R rond 6 mm door.
- 9 Vergroot de gaten O en R naar 10 mm.
- 10 **Voor het type S40 geldt:** Plaats de steunen E + F en bevestig deze t.p.v. de punten G en T, monteer het geheel los-vast. (Zie schets). Plaats de steunen H + I en bevestig deze t.p.v. de punten J en U, monteer het geheel los-vast. (Zie schets).
- 11 **Voor het type V50 geldt:** Plaats de steunen E + F en bevestig deze t.p.v. de punten G en W, monteer het geheel los-vast. (Zie schets). Plaats de steunen H + I en bevestig deze t.p.v. de punten J en V, monteer het geheel los-vast. (Zie schets).
- 12 Plaats steun K en bevestig deze t.p.v. de punten L en M.
- 13 Monteer het geheel los-vast t.p.v N,O,P,Q,R en S.
- 14 Draai alle bouten en moeren overeenkomstig tabel vast.

A. (4 CILINDER BENZINE / DIESEL MOTOREN)

- 1 Demonteer de bumper.

- 2 **S40+V50:** Zaag een deel overeenkomstig figuur 1 in het midden aan de onderzijde uit de bumper.
- 2a **V50 R-Design:** Zaag een deel overeenkomstig figuur 3 in het midden aan de onderzijde uit de bumper.
- 3 Verwijder t.p.v. de contactvlakken van de trekhaak met het voertuig de aanwezig kit of wax.
- 4 Demonteer de uitlaat ophangbeugel (links) inclusief de verstevigingsplaat (rechts).
- 5 Markeer met behulp van de steunen E en H de plaats waar eventueel de gaten O en R door het hitteschild geboord moeten worden.
- 6 Boor het gat R rond 6 mm door.
- 7 Vergroot het gat R naar 10 mm.
- 8 **Voor het type S40 geldt:** Plaats de steunen E + F en bevestig deze t.p.v. de punten G en T, monteer het geheel los-vast. (Zie schets). Plaats de steunen H + I en bevestig deze t.p.v. de punten J en U, monteer het geheel los-vast. (Zie schets).
- 9 **Voor het type V50 geldt:** Plaats de steunen E + F en bevestig deze t.p.v. de punten G en W, monteer het geheel los-vast. (Zie schets). Plaats de steunen H + I en bevestig deze t.p.v. de punten J en V, monteer het geheel los-vast. (Zie schets).
- 10 Plaats steun K en bevestig deze t.p.v. de punten L en M.
- 11 Monteer het geheel los-vast t.p.v N,O,P,Q,R en S.
- 12 Draai alle bouten en moeren overeenkomstig tabel vast.

B.

- 1 Plaats de zijplaten A1 aan de kogelplaten B1. (Zie schets).
- 2 Plaats de steunen C1 en bevestig deze t.p.v. de punten D1.
- 3 Monteer de trekhaak t.p.v. de punten E1 en F1.
- 4 Monteer de zijplaten A1 t.p.v. de punten H1.
- 5 Monteer strip I1 t.p.v. punt H1. (Zie schets).
- 6 Monteer de wegklapbare stekkerplaat.
- 7 Draai alle bouten en moeren overeenkomstig tabel vast.
- 8 Monteer de bumper.
- 9 Monteer de kogelstang.

10 Draai alle bouten en moeren overeenkomstig tabel vast.

Raadpleeg voor demontage en montage van voertuig onderdelen het werkplaats handboek.

Raadpleeg voor montage en bevestigingsmiddelen de schets.

BELANGRIJK:

- * Voor eventueel noodzakelijke aanpassing(en) "van het voertuig" dient men de dealer te raadplegen.
- * Indien op de bevestigingspunten een bitumen of anti-dreunlaag aanwezig is, dient deze verwijderd te worden.
- * Voor de max. toegestane massa, welke uw auto mag trekken, dient u uw dealer te raadplegen.
- * Bij het boren dient men er zorg voor te dragen, dat electriciteits-, rem- en brandstofleidingen niet worden geraakt.
- * Verwijder "indien aanwezig" de plastic dopjes uit de puntlasmoeren.
- * Deze handleiding dient na montage bij de voertuigpapieren gevoegd te worden.

GB FITTING INSTRUCTIONS.

A. (5 CYLINDER PETROL ENGINES)

- 1 Remove the bumper.
- 2 **S40+V50:** Saw a section out of the middle of the underside of the bumper as shown in fig 1.
- 2a **V50 R-Design:** Saw a section out of the middle of the underside of the bumper as shown in fig 3.
- 3 Remove the anti-rumble material where the backplates are in contact.
- 4 Remove the exhaust suspension clamp (left and right), including the reinforcement plate (right).
- 5 Drill holes A and B to 6 mm. See figure 2.
- 6 Enlarge holes A and B to 13 mm.
- 7 Using supports E and H, mark the point where the O and R holes (may) need to be drilled through the heat shield.
- 8 Drill holes A and B to 6 mm. See figure 2.
- 9 Enlarge holes A and B to 13 mm.
- 10 **For the S40 model:** Position the supports E and H and attach them at points O and R, then fit the whole thing without fully tightening. See diagram. Position the supports C and attach them at points D and E, then fit the whole thing without fully tightening. See diagram.
- 11 **For the V50 model:** Position the supports C and attach them at points D and E, then fit the whole thing without fully tightening. See diagram. Position the supports C and attach them at points D and E, then fit the whole thing without fully tightening. See diagram.
- 12 Position support F and attach it at points G and H.
- 13 Fit the whole hand-tight. (at points of attachment N,O,P,Q,R and S)
- 14 Tighten all nuts and bolts to the torque indicated in the table.

A. (4 CYLINDER PETROL / DIESEL ENGINES)

- 1 Remove the bumper.
- 2 **S40+V50:** Saw a section out of the middle of the underside of the bumper as shown in fig 1.
- 2a **V50 R-Design:** Saw a section out of the middle of the underside of the bumper as shown in fig 3.
- 3 Remove the anti-rumble material where the backplates are in contact.
- 4 Remove the exhaust suspension clamp (left), including the reinforcement plate (right).
- 5 Using supports E and H, mark the point where the O and R holes (may) need to be drilled through the heat shield.
- 6 Drill holes A and B to 6 mm. See figure 2.
- 7 Enlarge holes A and B to 10 mm.
- 8 **For the S40 model:** Position the supports E and F and attach them at points G and T, then fit the whole thing without fully tightening. See diagram. Position the supports H+I and attach them at points J and U, then fit the whole thing without fully tightening. See diagram.
- 9 **For the V50 model:** Position the supports E and F and attach them at points G and W, then fit the whole thing without fully tightening.

D MONTAGEANLEITUNG

A. (5-ZYLINDER-BENZINMOTOR)

- 1 Die Stoßstange abmontieren.
- 2 **S40+V50:** Auf der Unterseite der Stoßstange einen Teil aus der Mitte gemäß Abbildung 1 herausschneiden.
- 2a **V50 R-Design:**Auf der Unterseite der Stoßstange einen Teil aus der Mitte gemäß Abbildung 3 herausschneiden.
- 3 Bei den Berührungsflächen der Gegenplatten das schallisolierende Material entfernen.
- 4 Den Auspuffaufhängungsbügel (links + rechts) einschließlich der Versteifungsplatte (rechts) entfernen.
- 5 Die Löcher A und B etwa 6 mm durchbohren. (Siehe Abbildung 2).
- 6 Die Löcher A und B auf 13 mm vergrößern.
- 7 Mit den Halterungen E und H die Stelle kennzeichnen, an der eventuell die Löcher O und R durch das Hitzeschild gebohrt werden müssen.
- 8 Die Löcher O und R etwa 6 mm durchbohren.
- 9 Die Löcher O und R auf 10 mm vergrößern.
- 10 **Für Typ S40 gilt:** Die Halterungen E + F anlegen und bei den Punkten G und T befestigen. Alles halbfest montieren. Siehe Skizze. Die Halterungen H + I anlegen und bei den Punkten J und U befestigen. Alles halbfest montieren. Siehe Skizze.
- 11 **Für Typ V50 gilt:** Die Halterungen E + F anlegen und bei den Punkten G und W befestigen. Alles halbfest montieren. Siehe Skizze. Die Halterungen H + I anlegen und bei den Punkten J und V befestigen. Alles halbfest montieren. Siehe Skizze.
- 12 Die Halterung K anlegen und bei den Punkten L und M befestigen.
- 13 Das Ganze halbfest anbringen. bei den Befestigungspunkten N,O,P,Q,R und S.
- 14 Alle Schrauben und Muttern gemäß den Angaben in der Tabelle festdrehen.

See diagram. Position the supports H-I and attach them at points J and V, then fit the whole thing without fully tightening. (See diagram).

- 10 Position support F and attach it at points G and H.
- 11 Fit the whole hand-tight. (at points of attachment N,O,P,Q,R and S)
- 12 Tighten all nuts and bolts to the torque indicated in the table.

B.

- 1 Place side plates A1 onto ball plates B1 (see drawing).
- 2 Position the supports C1 and attach them. (at points D1).
- 3 Fit the tow bar at points E1 and F1.
- 4 Fit side plates A1 at points H1.
- 5 Fit strip I1 at points H1 (see drawing).
- 6 Fit the foldaway socket plate.
- 7 Tighten all nuts and bolts to the torque indicated in the table.
- 8 Fit the bumper.
- 9 Fit the ball hitch.
- 10 Tighten all nuts and bolts to the torque indicated in the table.

For dismantling and fitting the vehicle parts, see the site handbook.
For fitting instructions and attachment method, see drawing.

NOTE:

- * The dealer should be consulted for possible necessary adjustment(s) "of the vehicle".
- * Remove the insulating material from the contact area of the fitting points.
- * Consult your dealer for the maximum tolerated pull weight and ball hitch pressure of your vehicle.
- * Do not drill through electrical-, brake- or fuellines.
- * Remove (if present) the plastic caps from the spot welding nuts.
- * This fitting instruction has to be enclosed in the vehicle documents after fitting the towbar.

A. (4-ZYLINDER-BENZINMOTOR/DIESELMOTOR)

- 1 Die Stoßstange abmontieren.
- 2 **S40+V50:** Auf der Unterseite der Stoßstange einen Teil aus der Mitte gemäß Abbildung 1 herausschneiden.
- 2a **V50 R-Design:** Auf der Unterseite der Stoßstange einen Teil aus der Mitte gemäß Abbildung 1 herausschneiden.
- 3 Bei den Berührungsfleichen der Gegenplatten das schallisierende Material entfernen.
- 4 Den Auspuffaufhängungsbugel (links) einschließlich der Versteifungsplatte (rechts) entfernen.
- 5 Mit den Halterungen E und H die Stelle kennzeichnen, an der eventuell die Löcher O und R durch das Hitzeschild gebohrt werden müssen.
- 6 Die Löcher O und R etwa 6 mm durchbohren.
- 7 Die Löcher O und R auf 10 mm vergrößern.
- 8 **Für Typ S40 gilt:** Die Halterungen E + F anlegen und bei den Punkten G und T befestigen. Alles halbfest montieren. Siehe Skizze. Die Halterungen H + I anlegen und bei den Punkten J und U befestigen. Alles halbfest montieren. Siehe Skizze.
- 9 **Für Typ V50 gilt:** Die Halterungen E + F anlegen und bei den Punkten G und W befestigen. Alles halbfest montieren. Siehe Skizze. Die Halterungen H + I anlegen und bei den Punkten J und V befestigen. Alles halbfest montieren. Siehe Skizze.
- 10 Die Halterung K anlegen und bei den Punkten L und M befestigen.
- 11 Das Ganze halbfest anbringen. bei den Befestigungspunkten N,O,P,Q,R und S.
- 12 Alle Schrauben und Muttern gemäß den Angaben in der Tabelle festdrehen.

B.

- 1 Die Seitenplatten B1 an die Kugelplatten A1 anlegen (siehe Skizze).
- 2 Die Halterungen C1 anlegen und befestigen. (bei den Punkten D1 anlegen).
- 3 Die Anhängervorrichtung bei den Punkten E1 und F1 montieren.

- 4 Die Seitenplatten A1 bei den Punkten H1 montieren.
- 5 Den Streifen I1 bei Punkt H1 montieren (siehe Skizze).
- 6 Die wegklappbare Steckdosenplatte montieren.
- 7 Alle Schrauben und Muttern gemäß den Angaben in der Tabelle festdrehen.
- 8 Die Stoßstange montieren.
- 9 Die Kugelstange montieren.
- 10 Alle Schrauben und Muttern gemäß den Angaben in der Tabelle festdrehen.

Für die Demontage und Montage von Fahrzeugteilen das Werkstatt-Handbuch zu Rate ziehen.

Für die Montage und die Befestigungsmittel die Skizze zu Rate ziehen.

HINWEISE:

- * Für (eine) eventuell erforderliche Anpassung(en) "des Fahrzeugs" ist der Händler zu Rate zu ziehen.
- * Im Bereich der Anlageflächen muß Unterbodenschutz, Hohlraumkonservierung (Wachs) und Antidröhnmaterial entfernt werden.
- * Vor dem Bohren prüfen, daß keine, dort eventuell vorhandene Leitungen beschädigt werden können.
- * Alle Bohrspäne entfernen und gebohrte Löcher gegen Korrosion schützen.
- * Entfernen Sie "falls vorhanden", die Plastikkappen von den Punktschweißmuttern.
- * Für das höchstzulässige Zuggewicht und der erlaubte Kugeldruck Ihres Fahrzeugs ist IhrHändler zu befragen.
- * Die Quetschmuttern müssen nach einem späteren lösen der Muttern gegen neue ausgetauscht werden, da ansonsten die Sicherungswirkung nicht mehr garantiert ist!



INSTRUCTIONS DE MONTAGE.

A. (MOTEUR ESSENCE 5 CYLINDRES)

- 1 Démonter le pare-chocs.
- 2 **S40+V50:** Scier au centre de la partie inférieure du pare-chocs une partie correspondant à la figure 1.
- 2a **V50 R-Design:** Scier au centre de la partie inférieure du pare-chocs une partie correspondant à la figure 3.
- 3 Retirer le mastic ou la cire qui se trouve sur les surfaces de contact de l'attache-remorque avec le véhicule.
- 4 Démonter l'attache de l'échappement (gauche et droite) ainsi que la plaque de renfort (droite).
- 5 Percer les trous A et B de 6mm. (Voir la figure 2)
- 6 Aléser les trous A et B à 13mm.
- 7 A l'aide des supports E et H, marquer l'emplacement où percer les trous O et R dans le bouclier thermique.
- 5 Percer les trous O et R de 6mm.
- 6 Aléser les trous O et R à 10mm.
- 10 **Pour le type S40:** Positionner les supports E + F et les fixer à l'emplacement des points G et T, monter l'ensemble sans serrer. (Voir le croquis). Positionner les supports H + I et les fixer à l'emplacement des points J et U, monter l'ensemble sans serrer. (Voir le croquis).
- 11 **Pour le type V50:** Positionner les supports E + F et les fixer à l'emplacement des points G et W, monter l'ensemble sans serrer. (Voir le croquis). Positionner les supports H + I et les fixer à l'emplacement des points J et V, monter l'ensemble sans serrer. (Voir le croquis).
- 12 Positionner le support K et le fixer à l'emplacement des points L et M.
- 13 Serrer l'ensemble à la main. (à l'emplacement des points de fixation N,O,P,Q,R et S.)
- 14 Serrer tous les boulons et écrous conformément au tableau.

A. (MOTEUR ESSENCE / DIESEL 4 CYLINDRES)

- 1 Démonter le pare-chocs.
- 2 **S40+V50:** Scier au centre de la partie inférieure du pare-chocs une partie correspondant à la figure 1.

- 2a **V50 R-Design:** Scier au centre de la partie inférieure du pare-chocs une partie correspondant à la figure 3.
- 3 Retirer le mastic ou la cire qui se trouve sur les surfaces de contact de l'attache-remorque avec le véhicule.
- 4 Démonter l'attache de l'échappement (gauche) ainsi que la plaque de renfort (droite).
- 5 A l'aide des supports E et H, marquer l'emplacement où percer les trous O et R dans le bouclier thermique.
- 6 Percer les trous O et R de 6mm.
- 7 Aléser les trous O et R à 10mm.
- 8 **Pour le type S40:** Positionner les supports E + F et les fixer à l'emplacement des points G et T, monter l'ensemble sans serrer. (Voir le croquis). Positionner les supports H + I et les fixer à l'emplacement des points J et U, monter l'ensemble sans serrer. (Voir le croquis).
- 9 **Pour le type V50:** Positionner les supports E + F et les fixer à l'emplacement des points G et W, monter l'ensemble sans serrer. (Voir le croquis). Positionner les supports H + I et les fixer à l'emplacement des points J et V, monter l'ensemble sans serrer. (Voir le croquis).
- 10 Positionner le support K et le fixer à l'emplacement des points L et M.
- 11 Serrer l'ensemble à la main. (à l'emplacement des points de fixation N,O,P,Q,R et S.)
- 12 Serrer tous les boulons et écrous conformément au tableau.

B.

- 1 Positionner les plaques latérales A1 sur les plaques de la rotule B1. (Voir croquis).
- 2 Positionner les supports C1 et les fixer. (à l'emplacement des points D1).
- 3 Monter l'attache-remorque à l'emplacement des points E1 et F1.
- 5 Monter les plaques latérales A1 à l'emplacement des points H1.
- 6 Monter la bande I1 à l'emplacement du point H1. (Voir croquis).
- 7 Monter la prise électrique escamotable.
- 8 Serrer tous les boulons et écrous conformément au tableau.
- 9 Mettre en place le pare-chocs.

- 10 Monter la barre de la rotule.
- 11 Serrer tous les boulons et écrous conformément au tableau.

Pour le montage et le démontage des pièces du véhicule, consulter la notice du fabricant.

Consulter le croquis pour voir le montage et les moyens de fixation.

REMARQUE:

- * Pour une/des adaptations indispensables sur le véhicule, veuillez consulter le concessionnaire.
- * Enlever la couche de bitume ou d'anti-tremblement qui recouvre éventuellement les points de fixation.
- * Pour connaître le poids de traction maximum et le poids en flèche sur la rotule autorisée du véhicule, veuillez consulter votre concessionnaire.
- * Veiller en perçant à ne pas endommager les conduites de électrique, de frein et de carburant.
- * Retirer "si présents" les embouts en plastique des écrous de soudure par point.
- * Cette notice de montage doit être conervée à bord du véhicule après montage de l'attelage.

S

MONTERINGSANVISNINGAR.

A. (5-CYLINDRIGA BENSINMOTORER)

- 1 Demontera stötfångaren.
- 2 **S40+V50:** Såga ut en del ur mitten av stötfångarens undersida enligt figur 1 .
- 2a **V50 R-Design:** Såga ut en del ur mitten av stötfångarens undersida enligt figur 3 .
- 3 Avlägsna all beläggning eller vax från dragkrokens kontaktytor med fordonet.
- 4 Demontera avgasrörets fäste (höger + vänster) inklusive förstärkningsplattan (höger).

- 5 Borra ut hålen A och B runt 6 mm. (Se figur 2.)
- 6 Förstora hålen A och B till 13 mm.
- 7 Markera med hjälp av stagen E och H platsen där hålen O och R eventuellt måste borras genom värmeskölden.
- 8 Borra ut hålen O och R runt 6 mm.
- 9 Förstora hålen O och R till 10 mm.
- 10 **För typen S40 gäller:** Placera stöden E + F och fäst dem vid punkterna G och T, fäst sedan det hela utan att dra åt ordentligt. (Se skiss). Placera stöden H + I och fäst dem vid punkterna J och U, fäst sedan det hela utan att dra åt ordentligt. (Se skiss).
- 11 **För typen V50 gäller:** Placera stöden E + F och fäst dem vid punkterna G och W, fäst sedan det hela utan att dra åt ordentligt. (Se skiss). Placera stöden H +I och fäst dem vid punkterna J och V, fäst sedan det hela utan att dra åt ordentligt. (Se skiss).
- 12 Positionera stöd K och montera det vid punkt L och M.
- 13 Montera det hela löst fast. (vid monteringspunkterna N,O,P,Q,R och S).
- 14 Momentdrag alla skruvar och muttrar enligt tabellen.

A. (4-CYLINDRIGA BENSIN- / DIESELMOTORER)

- 1 Demontera stötfångaren.
- 2 Såga ut en del ur mitten av stötfångarens undersida enligt figur 1 .
- 3 Avlägsna all beläggning eller vax från dragkrokens kontaktytor med fordonet.
- 4 Demontera avgasrörets fäste (vänster) inklusive förstärkningsplattan (höger).
- 5 Markera med hjälp av stagen E och H platsen där hålen O och R eventuellt måste borras genom värmeskölden.
- 6 Borra ut hålen O och R runt 6 mm.
- 7 Förstora hålen O och R till 10 mm.
- 8 **För typen S40 gäller:** Placera stöden E + F och fäst dem vid punkterna G och T, fäst sedan det hela utan att dra åt ordentligt. (Se skiss). Placera stöden H + I och fäst dem vid punkterna J och U, fäst sedan det hela utan att dra åt ordentligt. (Se skiss).

- 9 **För typen V50 gäller:** Placera stöden E + F och fäst dem vid punkterna G och W, fäst sedan det hela utan att dra åt ordentligt. (Se skiss). Placera stöden H + I och fäst dem vid punkterna J och V, fäst sedan det hela utan att dra åt ordentligt. (Se skiss).
- 10 Positionera stöd K och montera det vid punkt L och M.
- 11 Montera det hela löst fast. (vid monteringspunkterna N,O,P,Q,R och S).
- 12 Momentdrag alla skruvar och muttrar enligt tabellen.

B.

- 1 Placera sidoplåtarna A1 på kulplåtar B1 (se ritning).
- 2 Placera stagen C1 och montera dem. (vid punkterna D1).
- 3 Montera dragkroken vid punkterna E1 och F1.
- 4 Montera sidoplåtar A1 vid punkterna H1.
- 5 Fäst band I1 vid punkterna H1 (se ritning).
- 6 Montera den fällbara kontaktplattan.
- 7 Momentdrag alla skruvar och muttrar enligt tabellen.
- 8 Montera stötfångaren.
- 9 Montera kulstången.
- 10 Momentdrag alla skruvar och muttrar enligt tabellen.

Se verkstadshandboken för demontering och montering av fordons delar.

Se skissen för montering och monteringsmaterial.

OBS:

- * Kontakta återförsäljaren om fordonet eventuellt bör modifieras.
- * Om det finns ett bitumen- eller stötdämpande lager vid kontaktytor skall detta avlägsnas.
- * Kontakta din återförsäljare för ditt fordons max. dragvikt och tillåtna kulttryck.
- * Vid borring skall man se till att elektrisk-, broms- och bränsleledningarna inte skadas.
- * Avlägsna de små plastlocken - om dessa finns - från punktsvetsmuttrarna.

* Efter att draget är monterat, placera monteringsanvisningen tillsammans bilens övriga dokument.



MONTAGEVEJLEDNING.

A. (5 CYLINDER BENZINMOTORER)

- 1 Demonter kofangeren.
- 2 **S40+V50:** Sav en del ud af kofangeren midt på undersiden jf. fig 1.
- 2a **V50 R-Design:** Sav en del ud af kofangeren midt på undersiden jf. fig 3.
- 3 Fjern ved kontaktområder mellem køretøjet og anhængertrækket det tilstedeværende kit eller voks.
- 4 Demonter ophænget til udstødningen (i venstre + højre side) inklusiv forstærkningspladen (i højre side).
- 5 Bør hullerne A og B igennem på ca. 6 mm. (Se fig. 2).
- 6 Forstør hullerne A og B til 13 mm.
- 7 Marker - ved hjælp af støtterne E og H – det sted, hvor hullerne O og R evt. skal bores gennem varmeskjoldet.
- 8 Bør hullerne O og R igennem på ca. 6 mm.
- 9 Forstør hullerne O og R til 10 mm.
- 10 **För typen S40 gäller:** Anbring støtterne E + F og monter disse ved punkterne G og T monter det hele manuelt. (Se skitse). Anbring støtterne H + I og monter disse ved punkterne J og U monter det hele manuelt. (Se skitse).
- 11 **För typen V50 gäller:** Anbring støtterne E + F og monter disse ved punkterne G og W monter det hele manuelt. (Se skitse). Anbring støtterne H + I og monter disse ved punkterne J og V monter det hele manuelt. (Se skitse).
- 12 Anbring støtten K og monter denne ved punkterne L og M.
- 13 Monter helheden løst-fast. (ved montagepunkterne N,O,P,Q,R og S.)
- 14 Spænd alle bolte og møtrikker jf. tabellen.

A. (4 CYLINDER BENZIN-/ DIESELMOTORER)

- 1 Demonter kofangeren.
- 2 **S40+V50:** Sav en del ud af kofangeren midt på undersiden jf. fig 1.
- 2a **V50 R-Design:** Sav en del ud af kofangeren midt på undersiden jf. fig 3.
- 3 Fjern ved kontaktområder mellem køretøjet og anhængertrækket det tilstedeværende kit eller voks.
- 4 Demonter ophænget til udstødningen (i venstre) inklusiv forstærkningspladen (i højre side).
- 5 Marker - ved hjælp af støtterne E og H – det sted, hvor hullerne O og R evt. skal bores gennem varmeskjoldet.
- 6 Bor hullerne O og R igennem på ca. 6 mm.
- 7 Forstør hullerne O og R til 10 mm.
- 8 **For typen S40 gælder:** Anbring støtterne E +F og monter disse ved punkterne G og T monter det hele manuelt. (Se skitse). Anbring støtterne H + I og monter disse ved punkterne J og U monter det hele manuelt. (Se skitse).
- 9 **For typen V50 gælder:** Anbring støtterne E + F og monter disse ved punkterne G og W monter det hele manuelt. (Se skitse). Anbring støtterne H + I og monter disse ved punkterne J og V monter det hele manuelt. (Se skitse).
- 10 Anbring støtten K og monter denne ved punkterne L og M.
- 11 Monter helheden løst-fast. (ved montagepunkterne.N,O,P,Q,R og S.)
- 12 Spænd alle bolte og møtrikker jf. tabellen.

B.

- 1 Placér sidepladerne A1 ved kuglepladerne B1. (Jævnfør skitsen).
- 2 Anbring støtterne C1 og fastgør disse. (ved punkterne D1).
- 3 Monter anhængertrækket ved punkterne E1 og F1.
- 4 Montér sidepladerne A1 ved punkterne H1.
- 5 Montér stødpladen I1 ved punkt H1. (Jævnfør skitsen).
- 6 Monter klapkontaktpladen.
- 7 Spænd alle bolte og møtrikker jf. tabellen.

- 8 Monter kofangeren.
- 9 Monter kuglestangen.
- 10 Spænd alle bolte og møtrikker jf. tabellen.

Rådfor for demontering og montage af dele til køretøjet arbejdsp-ladshåndbogen.

Rådfor for montage og montagemidler skitsen.

BEMÆRK:

- * Kontakt forhandleren i forbindelse med eventuelle påkrævede ændring(er) på køretøjet.
- * Undervognsbehandlingen skal fjernes de steder hvor trækket ligger an mod bilen.
- * Kontakt Deres forhandler for oplysninger om den maksimale trækraft og det tilladte kugletryk.
- * Vær forsigtig ikke at bore i ledninger-,bremse eller benzinslange
- * Fjern plasticpropperne "om de findes" fra de punktsvejsede møtrikker.

* DENNE MONTERINGSVEJLEDNING SKAL MEDBRINGES VED SYN.



INSTRUCCIONES DE MONTAJE.

A. (MOTORES DE GASOLINA DE 5 CILINDROS)

- 1 Desmontar el parachoques.
- 2 **S40+V50:** Serrar una parte de acuerdo con la figura 1 en el centro del lado inferior del parachoques.
- 2a **V50 R-Design:** Serrar una parte de acuerdo con la figura 3 en el centro del lado inferior del parachoques.
- 3 Retirar a la altura de las superficies de contacto del gancho de remolque con el vehículo el pegamento o la cera existentes.
- 4 Desmonte el arco de suspensión del tubo de escape (izquierda y derecha), incluida la placa de refuerzo (derecha).
- 5 Bor hullerne A og B igennem på ca. 6 mm. (Se fig. 2).
- 6 Forstør hullerne A og B til 13 mm.

- 7 Con ayuda de los apoyos E y H marque el lugar donde se perforarán los orificios O y R en el revestimiento de protección térmica.
 - 8 Bor hullerne O og R igennem på ca. 6 mm.
 - 9 Forstør hullerne O og R til 10 mm.
 - 10 **For typen S40 gælder:** Anbring støtterne E +F og monter disse ved punkterne G og T monter det hele manuelt. (Se skitse). Anbring støtterne H + I og monter disse ved punkterne J og U monter det hele manuelt. (Se skitse).
 - 11 **For typen V50 gælder:** Anbring støtterne E + F og monter disse ved punkterne G og W monter det hele manuelt. (Se skitse). Anbring støtterne H + I og monter disse ved punkterne J og V monter det hele manuelt. (Se skitse).
 - 12 Anbring støtten K og monter denne ved punkterne L og M.
 - 13 Monter helheden løst-fast. (ved montagepunkterne.N,O,P,Q,R og S.)
 - 14 Spænd alle bolte og møtrikker jf. tabellen.
- 9 **For typen V50 gælder:** Anbring støtterne E + F og monter disse ved punkterne G og W monter det hele manuelt. (Se skitse). Anbring støtterne H + I og monter disse ved punkterne J og V monter det hele manuelt. (Se skitse).
 - 10 Anbring støtten K og monter denne ved punkterne L og M.
 - 11 Monter helheden løst-fast. (ved montagepunkterne.N,O,P,Q,R og S.)
 - 12 Spænd alle bolte og møtrikker jf. tabellen.

A. (MOTORES DE GASOLINA / DIESEL DE 4 CILINDROS)

- 1 Desmontar el parachoques.
- 2 **S40+V50:** Serrar una parte de acuerdo con la figura 1 en el centro del lado inferior del parachoques.
- 2a **V50 R-Design:** Serrar una parte de acuerdo con la figura 3 en el centro del lado inferior del parachoques.
- 3 Retirar a la altura de las superficies de contacto del gancho de remolque con el vehículo el pegamento o la cera existentes.
- 4 Desmonte el arco de suspensión del tubo de escape (izquierda), incluida la placa de refuerzo (derecha).
- 5 Con ayuda de los apoyos E y H marque el lugar donde se perforarán los orificios O y R en el revestimiento de protección térmica.
- 6 Bor hullerne O og R igennem på ca. 6 mm.
- 7 Forstør hullerne O og R til 10 mm.
- 8 **For typen S40 gælder:** Anbring støtterne E +F og monter disse ved punkterne G og T monter det hele manuelt. (Se skitse). Anbring støtterne H + I og monter disse ved punkterne J og U monter det hele manuelt. (Se skitse).

B.

- 1 Ponga las placas laterales A1 en las placas de preforma B1. (Ver dibujo.).
- 2 Instalar los soportes C1 y sujetarlos. (a la altura de los puntos D1).
- 3 Montar el gancho de remolque a la altura de los puntos E1 y F1.
- 4 Monte las placas laterales A1 en el lugar de los puntos H1.
- 5 Monte la tira I1 en el lugar del punto H1. (Ver dibujo.).
- 6 Montar la placa enchufe batiente.
- 7 Apretar todos los tornillos y tuercas de acuerdo con los puntos de la tabla.
- 8 Montar el parachoques.
- 9 Montar la barra de la bola.
- 10 Apretar todos los tornillos y tuercas de acuerdo con los puntos de la tabla.

Consultar para el desmontaje y montaje de piezas del vehículo el manual de instalación de taller.

Consultar el croquis para el montaje y medios de fijación.

N.B.:

- * Para (una) eventual(es) adaptación(es) 'del vehículo' consúltese al concesionario.
- * Si en los puntos de fijación hay una capa de betún o anti-choque hay que quitarla.
- * Consulte a su concesionario para el peso máximo de tracción y la presión de la bola admitida de su vehículo.

- * No agujerear cable de eléctrico, tubos de freno o gasolina"
- * Retirar, si presentes, los capuchones de plástico de las tuercas de soldadura por punto.
- * Guarde estas instrucciones junto a la documentación del vehículo después del montaje del enganche.

I ISTRUZIONI PER IL MONTAGGIO.

A. (MOTORI A BENZINA A 5 CILINDRI)

- 1 Smontare il paraurti.
- 2 **S40+V50:** Segare via la parte indicata in figura 1 dalla parte centrale inferiore del paraurti.
- 2a **V50 R-Design:** Segare via la parte indicata in figura 3 dalla parte centrale inferiore del paraurti.
- 3 Rimuovere il mastice o la cera presenti sulle superfici di contatto del gancio traino con il veicolo.
- 4 Smontare il supporto (destro e sinistro) del tubo di scappamento, inclusa la piastra di rinforzo (destra).
- 5 Praticare i fori A e B con una punta da 6 mm. (Vedi figura 2.)
- 6 Allargare i fori A e B a 13 mm.
- 7 Con l'aiuto dei sostegni E ed H marcare la posizione in cui devono essere eventualmente praticati i fori O ed R attraverso lo scudo termico.
- 8 Praticare i fori O e R con una punta da 6 mm.
- 9 Allargare i fori O e R a 10 mm.
- 10 **Per la versione vale S40:** Posizionare i sostegni E + F e fissarli manualmente in corrispondenza dei punti G ed T. (Vedi disegno). Posizionare i sostegni H + I e fissarli manualmente in corrispondenza dei punti J ed U. (Vedi disegno).
- 11 **Per la versione vale V50:** Posizionare i sostegni E + F e fissarli manualmente in corrispondenza dei punti G ed W. (Vedi disegno). Posizionare i sostegni H + I e fissarli manualmente in corrispondenza dei punti J ed V. (Vedi disegno).
- 12 Posizionare il sostegno K e fissarlo in corrispondenza dei punti L ed

M.

- 13 Montare linsieme senza serrare. (in corrispondenza dei punti di fissaggio N,O,P,Q,R ed S).
- 14 Serrare tutti i dadi e bulloni alle coppie di serraggio indicate in tabella.

A. (MOTORI A BENZINA / DIESEL A 4 CILINDRI)

- 1 Smontare il paraurti.
- 2 **S40+V50:** Segare via la parte indicata in figura 1 dalla parte centrale inferiore del paraurti.
- 2a **V50 R-Design:** Segare via la parte indicata in figura 3 dalla parte centrale inferiore del paraurti.
- 3 Rimuovere il mastice o la cera presenti sulle superfici di contatto del gancio traino con il veicolo.
- 4 Smontare il supporto (sinistro) del tubo di scappamento, inclusa la piastra di rinforzo (destra).
- 5 Con l'aiuto dei sostegni E ed H marcare la posizione in cui devono essere eventualmente praticati i fori O ed R attraverso lo scudo termico.
- 6 Praticare i fori O e R con una punta da 6 mm.
- 7 Allargare i fori O e R a 10 mm.
- 8 **Per la versione vale S40:** Posizionare i sostegni E + F e fissarli manualmente in corrispondenza dei punti G ed T. (Vedi disegno). Posizionare i sostegni H + I e fissarli manualmente in corrispondenza dei punti J ed U. (Vedi disegno).
- 9 **Per la versione vale V50:** Posizionare i sostegni E + F e fissarli manualmente in corrispondenza dei punti G ed W. (Vedi disegno). Posizionare i sostegni H + I e fissarli manualmente in corrispondenza dei punti J ed V. (Vedi disegno).
- 10 Posizionare il sostegno K e fissarlo in corrispondenza dei punti L ed M.
- 11 Montare linsieme senza serrare. (in corrispondenza dei punti di fissaggio N,O,P,Q,R ed S).
- 12 Serrare tutti i dadi e bulloni alle coppie di serraggio indicate in tabella.

la.

B.

- 1 Posizionare le piastre laterali A1 contro le piastre della sfera B1. (Vedi disegno).
- 2 Posizionare i sostegni C1 e fissarli. (in corrispondenza dei punti D1).
- 3 Montare il gancio traino in corrispondenza dei punti E1 e F1 .
- 4 Montare le piastre laterali A1 in corrispondenza dei punti H1.
- 5 Montare la striscia I1 in corrispondenza del punto H1. (Vedi disegno).
- 6 Montare la piastra di contatto a scomparsa.
- 7 Serrare tutti i dadi e bulloni alle coppie di serraggio indicate in tabella.
- 8 Montare il paraurti.
- 9 Montare l'asta della sfera.
- 10 Serrare tutti i dadi e bulloni alle coppie di serraggio indicate in tabella.

**Per lo smontaggio ed il montaggio dei componenti del veicolo consultare il manuale tecnico dell'officina.
Consultare il disegno per il montaggio ed i dispositivi di fissaggio.**

N.B.:

- * Per eventuali necessari adattamenti "del veicolo" si consiglia di consultare il fornitore.
- * Rimuovere lo strato di materiale isolante dai punti d'attacco.
- * Per il peso complessivo trainabile della Vostra vettura, consultate il Vostro rivenditore autorizzato.
- * Praticando i fori, prestare attenzione a non danneggiare i cavi elettrici, i cavi del freno e i condotti del carburante.
- * Rimuovere, se presenti, i coperchietti in plastica dai dadi di saldatura per punto.
- * Questa istruzione di montaggio deve essere allegata ai documenti del veicolo dopo l'installazione del gancio.

PL

ISTRUKCJA MONTAŻU.

A. (5-CYLINDROWE SILNIKI BENZYNOWE)

- 1 Zdemontować zderzak.
- 2 **S40+V50:** Wypiąć ować zgodnie z rysunkiem 1 odcinek w środkowej części od spodu zderzaka.
- 2a **V50 R-Design:** Wypiąć ować zgodnie z rysunkiem 3 odcinek w środkowej części od spodu zderzaka.
- 3 Usunąć w miejscu powierzchni styknych haka holowniczego z pojazdem znajdujący się tam kit lub wosk.
- 4 Zdemontować zawieszenie rury wydechowej (z lewej i z prawej strony) wraz z płytą zabezpieczającą (po prawej stronie).
- 5 Wywiercić otwory A i B do około 6 mm. (Patrz rysunek 2).
- 9 Powiększyć otwory A i B do 13 mm.
- 7 Zaznaczyć przy pomocy wsporników E i H miejsce, gdzie ewentualnie trzeba będzie przewiercić otwory O i R poprzez płytę termiczną.
- 8 Wywiercić otwory O i R do około 6 mm.
- 9 Powiększyć otwory O i R do 10 mm.
- 10 **Dla typu S40 obowiązuje:** Umieścić wsporniki E + F i umocować je w punktach G i T, lekko przymocować całość. (Patrz schemat).
Umieścić wsporniki H + I i umocować je w punktach J i U, lekko przymocować całość. (Patrz schemat)
- 11 **Dla typu V50 obowiązuje:** Umieścić wsporniki E + F i umocować je w punktach G i W, lekko przymocować całość. (Patrz schemat).
Umieścić wsporniki H + I i umocować je w punktach J i V, lekko przymocować całość. (Patrz schemat)
- 12 Umieścić wspornik K i umocować go w punktach L i M.
- 13 Zamontować całość zupenie lekko. (w miejscu punktów montażowych N, O, P, Q, R i S)
- 14 Dokręcić wszystkie śruby i nakrętki zgodnie z tabelą.

A. (4-CYLINDROWE SILNIKI BENZYNOWE / SILNIKI DIESLA)

- 1 Zdemontować zderzak.
- 2 **S40+V50:** Wypiąć ować zgodnie z rysunkiem 1 odcinek w środkowej części ci od spodu zderzaka.
- 2a **V50 R-Design:** Wypiąć ować zgodnie z rysunkiem 3 odcinek w środkowej części ci od spodu zderzaka.
- 3 Usunąć w miejscu powierzchni stycznych haka holowniczego z pojazdem znajdujący się tam kit lub wosk.
- 4 Zdemontować zawieszenie rury wydechowej (z lewej strony) wraz z płytą zabezpieczającą (po prawej stronie).
- 5 Zaznaczyć przy pomocy wsporników E i H miejsce, gdzie ewentualnie trzeba będzie przewiercić otwory O i R poprzez płytę termiczną.
- 6 Wywiercić otwory O i R do ok. 6 mm.
- 7 Powiększyć otwory O i R do 10 mm.
- 8 **Dla typu S40 obowiązuje:** Umieścić wsporniki E + F i umocować je w punktach G i T, lekko przymocować całość. (Patrz schemat). Umieścić wsporniki H + I i umocować je w punktach J i U, lekko przymocować całość. (Patrz schemat)
- 9 **Dla typu V50 obowiązuje:** Umieścić wsporniki E + F i umocować je w punktach G i W, lekko przymocować całość. (Patrz schemat). Umieścić wsporniki H + I i umocować je w punktach J i V, lekko przymocować całość. (Patrz schemat)
- 10 Umieścić wspornik K i umocować go w punktach L i M.
- 11 Zamontować całość zgodnie z rysunkiem. (w miejscu punktów montażowych N, O, P, Q, R i S)
- 12 Dokręcić wszystkie śruby i nakrętki zgodnie z tabelą.

B.

- 1 Umocować płyty boczne A1 na płytach kulowych B1 (patrz rysunek).
- 2 Umieścić wsporniki C1 i przymocować je. (w punktach D1)
- 3 Zamontować hak holowniczy w punktach E1 i F1.
- 4 Przymocować płyty boczne A1 w punktach H1.
- 5 Przymocować pasek I1 w punktach H1 (patrz rysunek).
- 6 Zamontować składową płytę z gniazdem wtykowym.
- 7 Dokręcić wszystkie śruby i nakrętki zgodnie z tabelą.

- 8 Zamontować zderzak.
- 9 Zamontować drąg kuli.
- 10 Dokręcić wszystkie śruby i nakrętki zgodnie z tabelą.

Co do montażu i montowania części pojazdu zapoznać się podręcznikiem warsztatowym.

Co do montażu i środków montażowych zapoznać się ze schematem.

Wskazówki:

- Po przejechaniu 1000 km dokręcić wszystkie elementy skręcane.
- Podczas ewentualnych odwiertów upewnić się, że w pobliżu nie znajdują się przewody instalacji elektrycznej, przewody hydrauliczne lub przewody paliwowe.
- Wszystkie ubytki powłoki lakierniczej zabezpieczyć przed korozją.
- Należy wyjąć ewentualne plastikowe zaślepki w punktach przyspawanych nakrętek.
- Stosować nakrętki oraz śruby gatunkowe dostarczone w komplecie.
- Utrzymywać kulę w czystości, oraz pamiętać o regularnym jej smarowaniu.
- Hak holowniczy zarejestrować w stacji diagnostycznej.

Zastosowanie się do powyższych wskazań gwarantuje Państwu bezpieczeństwo, niezawodność i sprawność naszego wyrobu przez cały okres jego użytkowania.

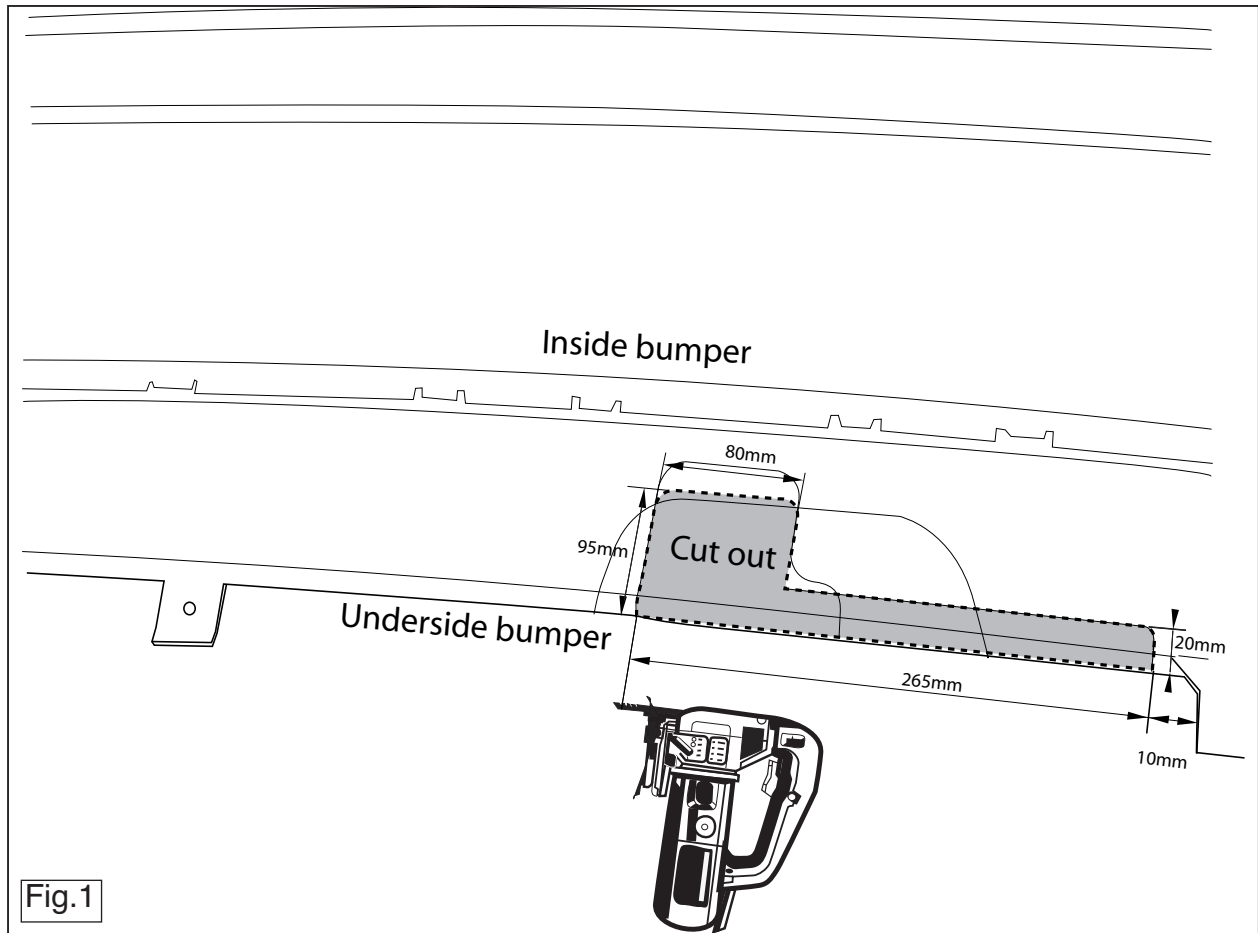

Fig.1

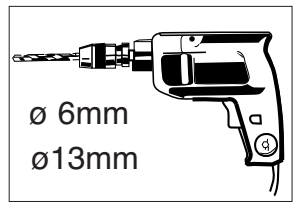
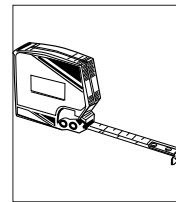
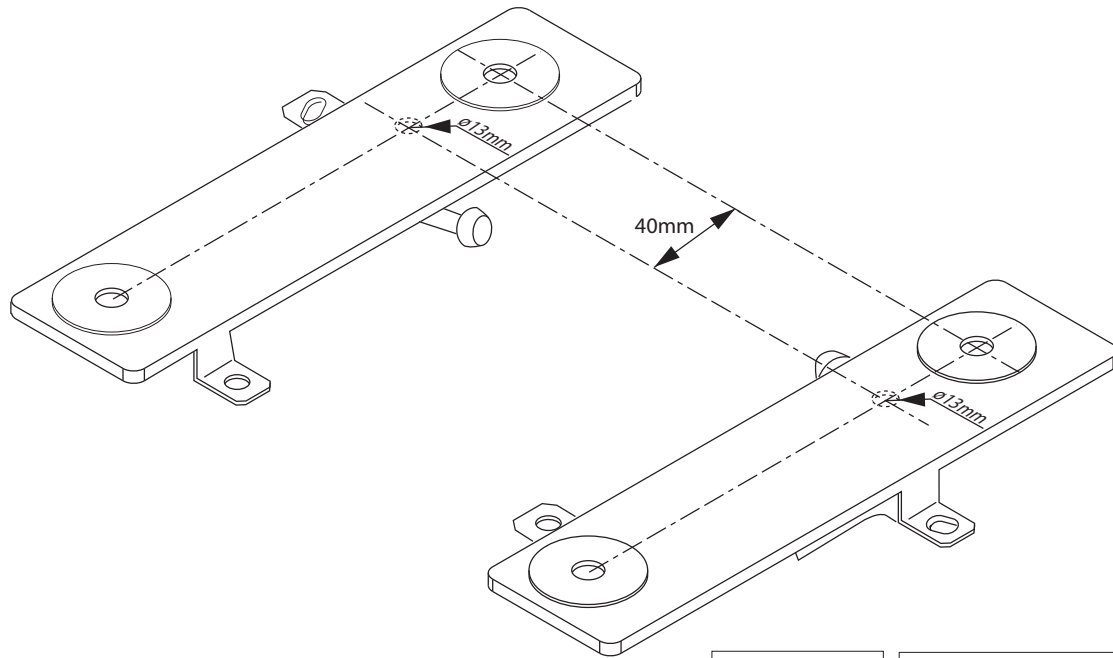

Fig.2

V50 R-Design

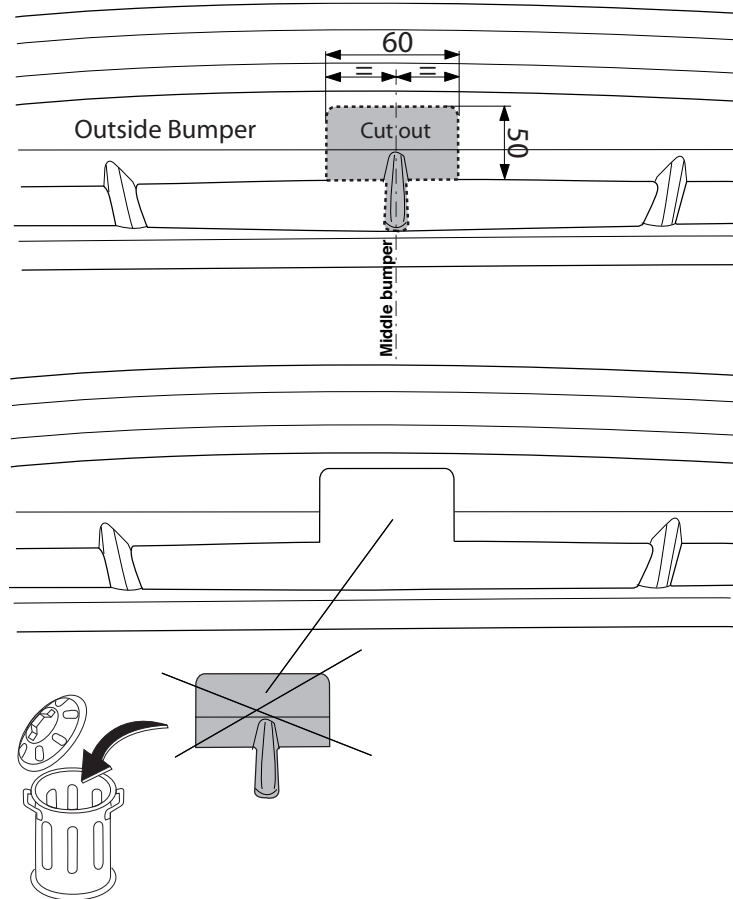

Fig.3

